

FICHA INFORMATIVA DE PRODUCTO

BOVEDILLA DE HORMIGÓN BH16V

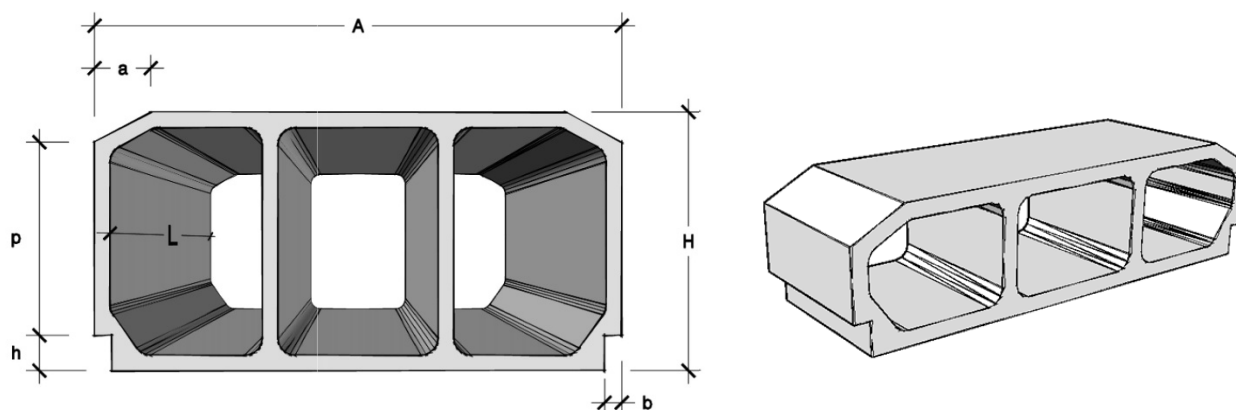

CARACTERÍSTICAS GEOMÉTRICAS

ANCHURA TOTAL (A)	610±10mm
ALTURA TOTAL (H)	160±10mm
LONGITUD TOTAL (L)	190±10mm
ANCHURA DEL REBAJE (b)	65±5mm
ALTURA DEL REBAJE (h)	20±3mm
PROFUNDIDAD DEL REBAJE (p)	25±5mm
PROYECCIÓN HORIZONTAL DE LA PENDIENTE (a)	65±5mm

DATOS TÉCNICOS

CAPACIDAD PORTANTE	R1 (>1,5kN)
TOLERANCIAS DE FABRICACIÓN	Clase T1
PROPIEDADES GEOMÉTRICAS	Clase N1

EMBALAJE Y PESOS

PESO POR UNIDAD ABIERTA	13.90 kg
UNIDADES POR PALÉ ABIERTA	48 uds
PESO APROXIMADO DEL PALÉ ABIERTA	685 kg
PESO POR UNIDAD CIEGA	16.10 kg
UNIDADES POR PALÉ CIEGA	48 uds
PESO APROXIMADO DEL PALÉ CIEGA	795 kg