

FICHA INFORMATIVA DE PRODUCTO

BOVEDILLA DE HORMIGÓN BH25V

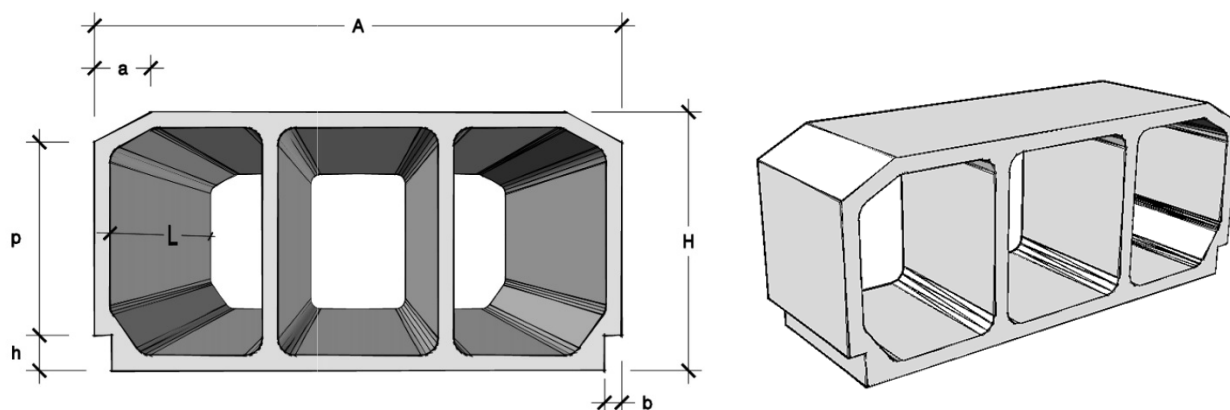

CARACTERÍSTICAS GEOMÉTRICAS

ANCHURA TOTAL (A)	610±10mm
ALTURA TOTAL (H)	250±10mm
LONGITUD TOTAL (L)	200±10mm
ANCHURA DEL REBAJE (b)	65±5mm
ALTURA DEL REBAJE (h)	20±3mm
PROFUNDIDAD DEL REBAJE (p)	25±5mm
PROYECCIÓN HORIZONTAL DE LA PENDIENTE (a)	65±5mm

DATOS TÉCNICOS

CAPACIDAD PORTANTE	R1 (>1,5kN)
TOLERANCIAS DE FABRICACIÓN	Clase T1
PROPIEDADES GEOMÉTRICAS	Clase N1

EMBALAJE Y PESOS

PESO POR UNIDAD ABIERTA	19.50 kg
UNIDADES POR PALÉ ABIERTA	40 uds
PESO APROXIMADO DEL PALÉ ABIERTA	800 kg
PESO POR UNIDAD CIEGA	21.05 kg
UNIDADES POR PALÉ CIEGA	40 uds
PESO APROXIMADO DEL PALÉ CIEGA	865 kg